



โครงการ

ซ่อมแซมเขื่อนดินในตำบลตื้นแดง อำเภออ่าวใหญ่
จังหวัดกระบี่ ระยะทางรวม 8,371 เมตร

และฟื้นฟูระบบนิเวศป่า

(นายนักประพันธ์ จำนวนทั้งสิ้น)

กย ๔๘๙๐๙



โครงการ

ซ่อมแซมถนนในตำบลคันทอง อำเภอลำทับ
จังหวัดกระบี่ ระยะทางรวม 8,371 เมตร
และฝังท่อระบายน้ำ

เขียนแบบ

(.....)
นายเกียรติพันธ์ จันทรัตน์

ผู้ช่วยช่างโยธา

ตรวจ

(.....)
นายเฉลิม วิรุณรัตน์

ผอ. กองช่าง

เห็นชอบ

(.....)
นายเจริญ รัตแก้ว

ปลัด อบต. คันทอง

อนุมัติ

(.....)
นายมนตรี แสนภักดี

นายก อบต. คันทอง

รายละเอียดแบบให้ถือตามต้นฉบับที่ระบุ

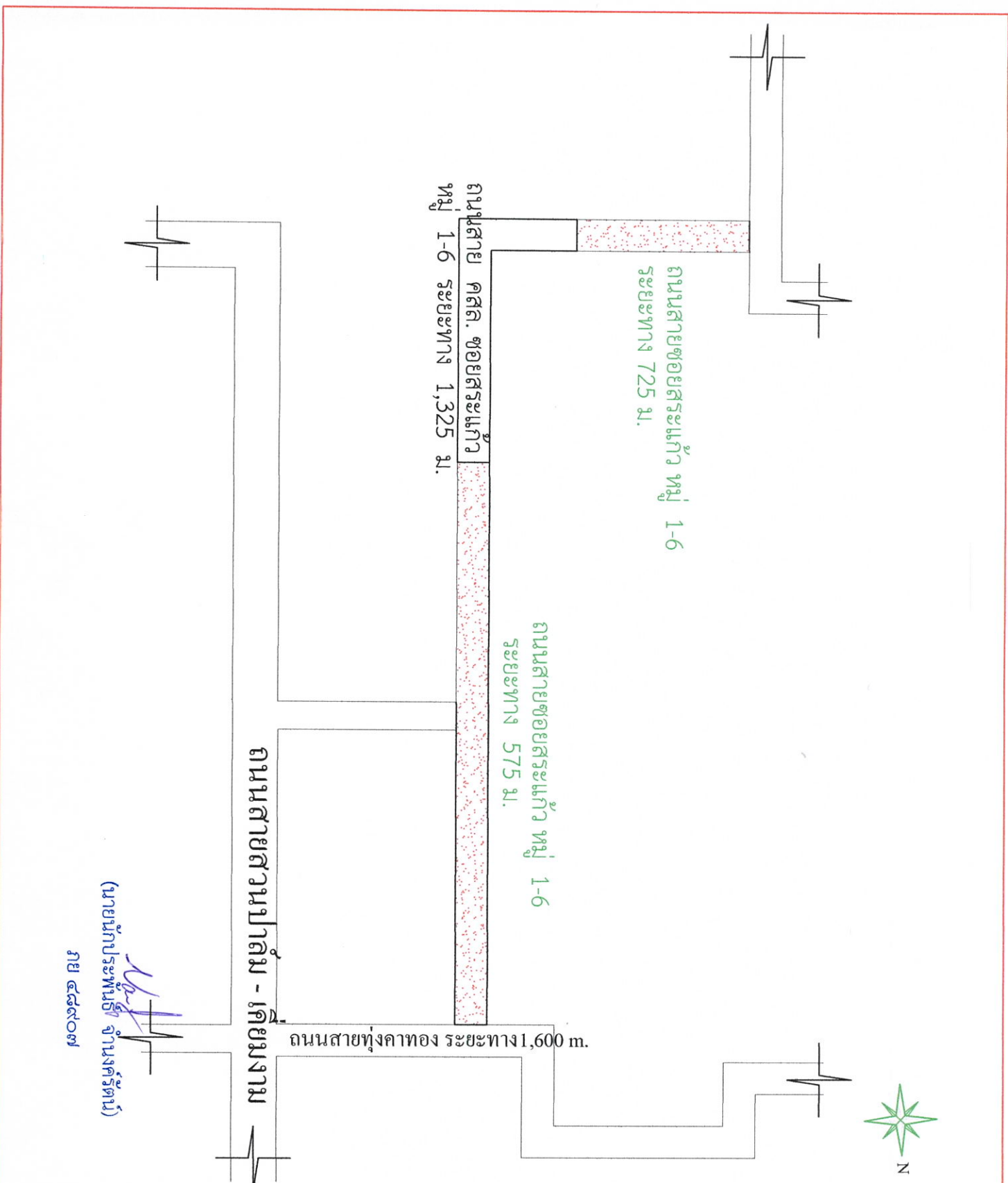

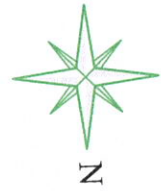

ถนนสายสวนปาล์ม - เคี่ยมงาม

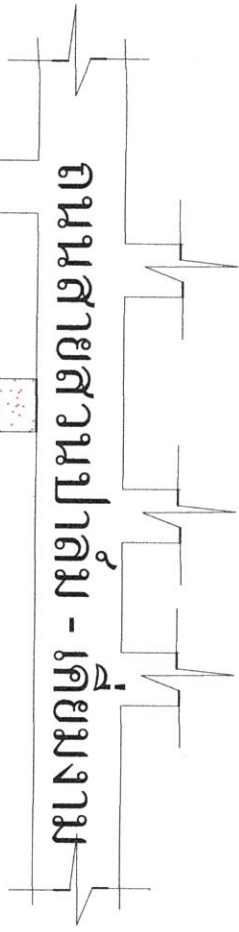

ข. ว่างทอง ระยะทาง 1431m.

ข. ปอป่าไผ่ ระยะทาง 1,450 m.

สามัคคีเจริญ

(นายนักปราชญ์ พิณรัตน์
จางานจรัรัตน์)
ภย ๔๘๘๙๐๗

โครงการ

ซ่อมแซมถนนในตำบลดินแดง อำเภอคำทาบ
จังหวัดกระบี่ ระยะทางรวม 8,371 เมตร
และฝั่งท่อระบายน้ำ

เขียนแบบ

(*W.P.*)
นายนักปราชญ์ พิณรัตน์
ผู้ช่วยช่างโยธา

ตรวจ

(*W.P.*)
นายเฉลิม วิริยะรัตน์
ผอ. กองช่าง

เห็นชอบ

(*W.P.*)
นายเจริญ ภูผแก้ว
ปลัด อบต. ดินแดง

อนุมัติ

(*W.P.*)
นายบัณฑิต แสนภักดี
นายก อบต. ดินแดง

ระยะในแบบให้ถือตามตัวเลขที่ระบุ



โครงการ

ซ่อมแซมถนนในตำบลดินแดง อำเภอลำทับ จังหวัดกระบี่ ระยะทางรวม 8.371 เมตร และฝังท่อระบายน้ำ

เขียนแบบ

(*Handwritten signature*)
นายอภิระพันธ์ อำนวยรัตน์
ผู้ช่วยช่างโยธา

ตรวจ

(*Handwritten signature*)
นายเฉลิม วิรุณรัตน์
ผ.อ. กองช่าง

เห็นชอบ

(*Handwritten signature*)
นายเจริญ ปิณฑแก้ว
ปลัด อบต. ดินแดง

อนุมัติ

(*Handwritten signature*)
นายมนต์ แสนภักดี
นายก อบต. ดินแดง

ระยะในแบบให้ถือตามตัวเลขที่ระบุ

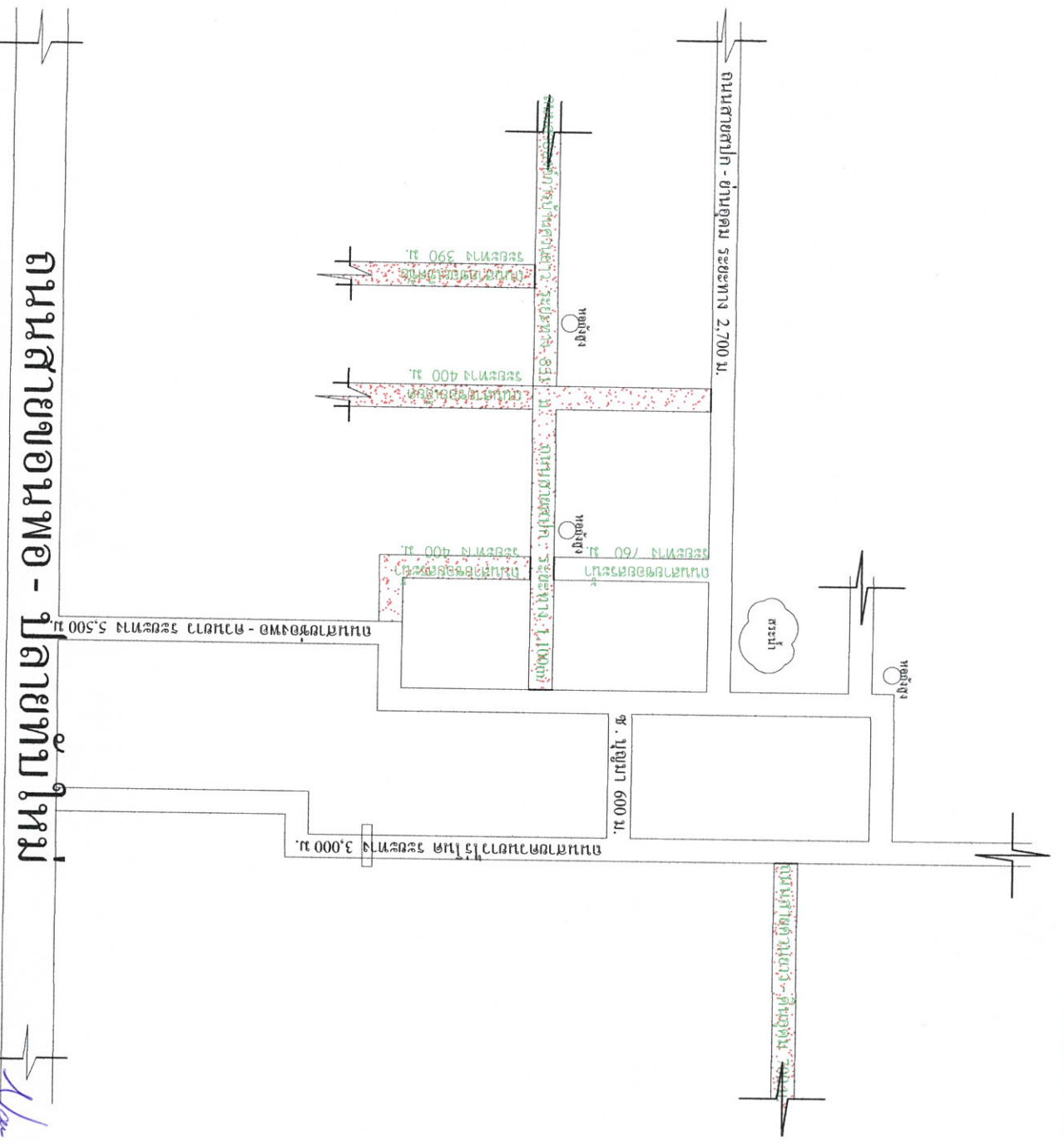

ถนนสายขอมพอ - ปลายทับใหม่

(นายอภิระพันธ์ อำนวยรัตน์ วิศวกรโยธา)

กย ๔๘๘๙๐๗

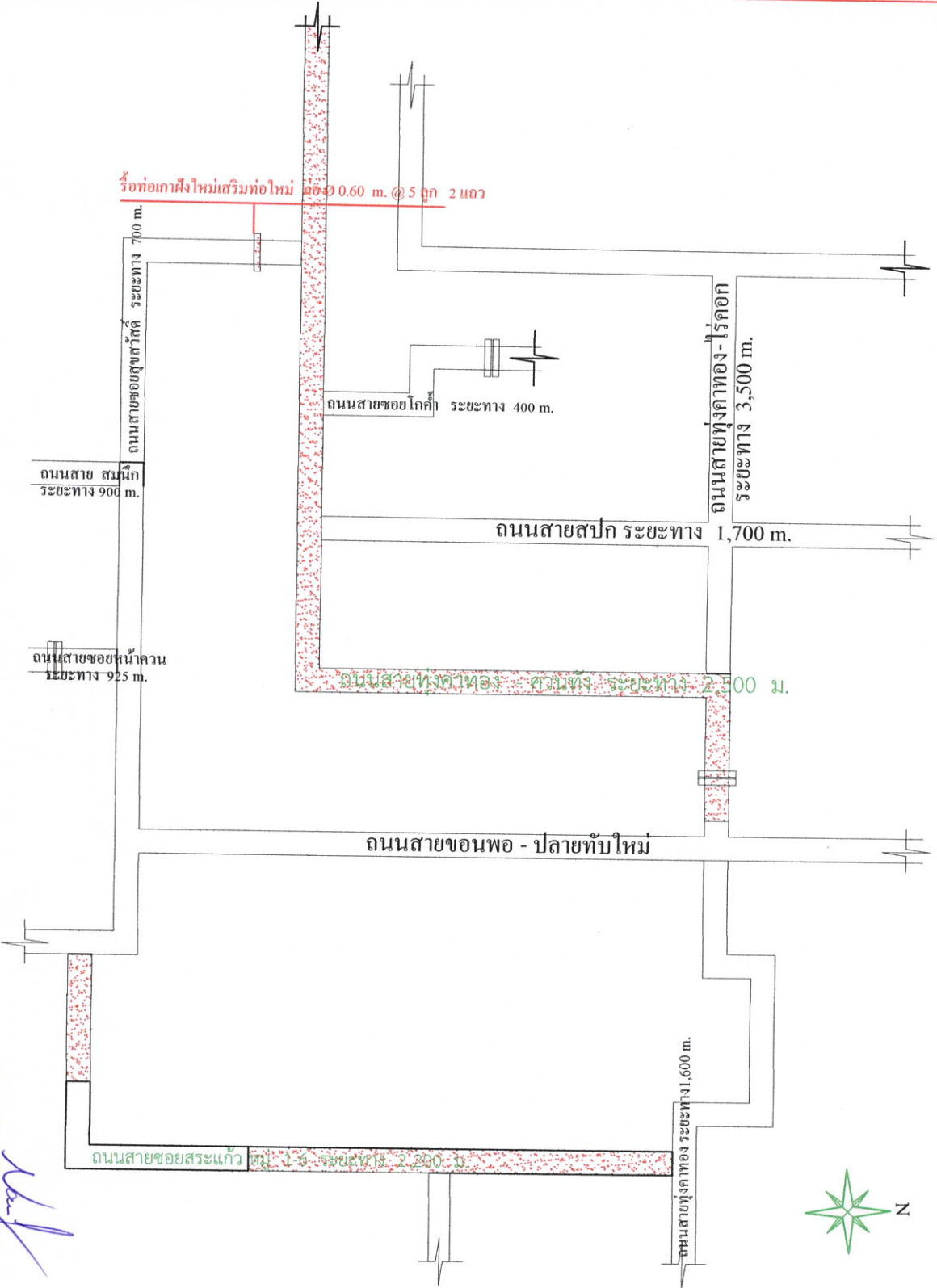

(นายนักประพันธ์ จำนงรัตน์)
 ๕๕๕๕๕๕



โครงการ

ซ่อมแซมถนนใหม่ด้านถนนแดง อำเภอฮาดง
 จังหวัดกระบี่ ระยะทางรวม 8,371 เมตร
 และฝังท่อระบายน้ำ

เขียนแบบ

(.....)
 นายนักประพันธ์ จำนงรัตน์
 ผู้ช่วยช่างโยธา

ตรวจ

(.....)
 นายเฉลิม วิรุณรัตน์
 ผอ. กองช่าง

เห็นชอบ

(.....)
 นายเจริญ รัตแก้ว
 ปลัด อบต. ตินแดง

อนุมัติ

(.....)
 นายพนัส แสนภักดี
 นายก อบต. ตินแดง

ระยะในแบบให้ถือตามตัวเลขที่ระบุ



โครงการ

ซ่อมแซมถนนในตำบลเดิม อำเภอลำทับ จังหวัดกระบี่ ระยะทางรวม 8,371 เมตร และส่งมอบมอบน้ำ

เขียนแบบ

(*Watt*)
.....)

นายนักประพันธ์ จันทรัตน์
ผู้ช่วยช่างโยธา

ตรวจ

(*Watt*)
.....)
นายเฉลิม จรุงรัตน์
ผอ. กองช่าง

เห็นชอบ

(*Watt*)
.....)

นายเจริญ บิลแก้ว
ปลัด อบต. ดินแดง

อนุมัติ

(*Watt*)
.....)

นายมนัส แสนภักดี
นายก อบต. ดินแดง

ระยะในแบบให้ถือปฏิบัติตามที่ระบุ

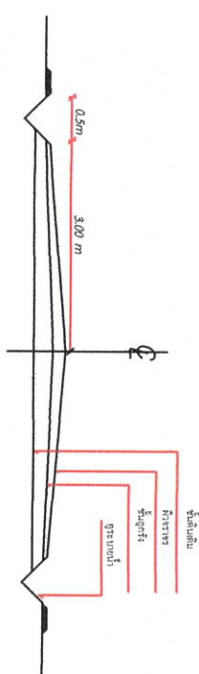

รูปตัดถนน
รูปตัดถนนสายซอยสระแก้ว หมู่ 1-6

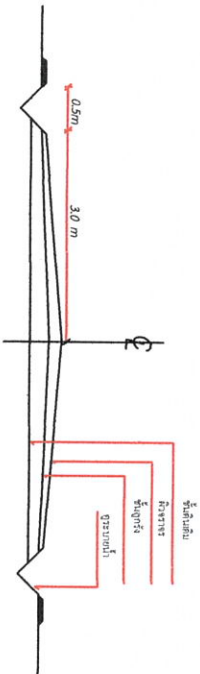

รูปตัดถนน
รูปตัดถนนสาย สปก. หมู่ 4

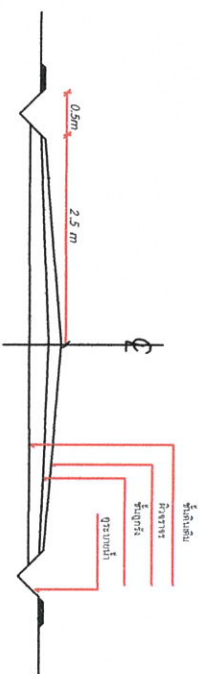

รูปตัดถนน
รูปตัดถนนสายบ่อน้ำใส หมู่ 2

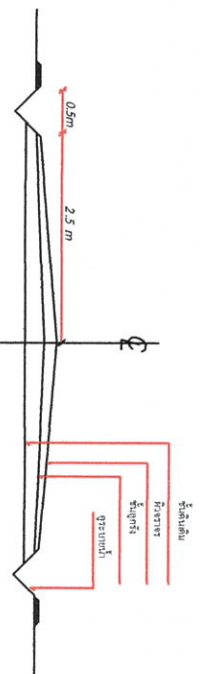

รูปตัดถนน
รูปตัดถนนสายซอยเอียด หมู่ 4

(นายนักประพันธ์ จันทรัตน์)
Watt
ภย ๔๘๘๙๐๗



โครงการ

ซ่อมแซมถนนในตำบลคันทันแดง อำเภอลำทับ
จังหวัดกระบี่ ระยะทางรวม 8.371 เมตร
และฝั่งท่อระบายน้ำ

เขียนแบบ

(.....)
นายอภิสิทธิ์ อังนงศรีรัตน์
ผู้ช่วยช่างโยธา

ตรวจ

(.....)
นายเฉลิม วิรุณรัตน์
ผอ. กองช่าง

เห็นชอบ

(.....) low
นายเจริญ รัตแก้ว
ปลัด อบต. คันทันแดง

อนุมัติ

(.....) pmh
นายอนันต์ แสนกัลล
นายก อบต. คันทันแดง

ระยะในแบบให้ถือตามตัวเลขที่ระบุ

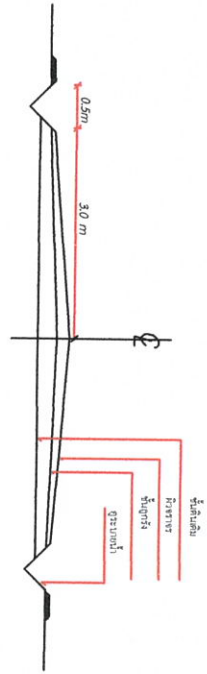

รูปตัดถนน
รูปตัดถนนสายองค์การบริหารส่วนตำบลคันทันแดง หมู่ 4

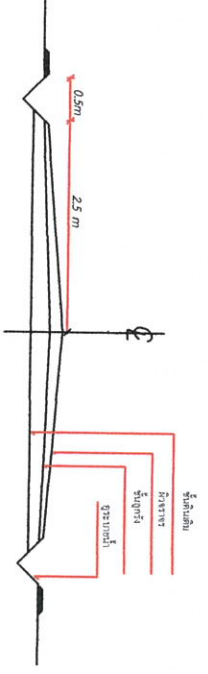

รูปตัดถนน
รูปตัดถนนสายซอยเขตชัย หมู่ 4

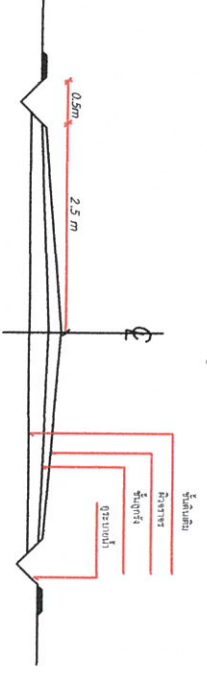

รูปตัดถนน
รูปตัดถนนสายซอยสระน้ำ หมู่ 4

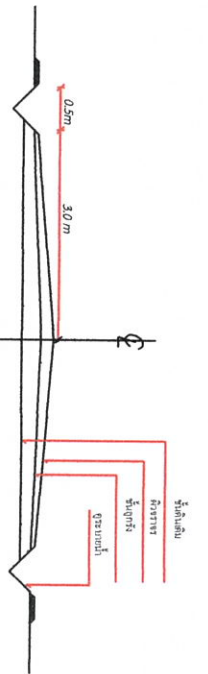

รูปตัดถนน
รูปตัดถนนสายซอยทุ่งคาทอง - คันทัน หมู่ 6

(นายอภิสิทธิ์ อังนงศรีรัตน์)
ภัย ๔๘๙๐๗



โครงการ

ซ่อมแซมถนนในตำบลเดิมแดง อำเภอลำทับ
จังหวัดกระบี่ ระยะทางรวม 8.371 เมตร
และฝังท่อระบายน้ำ

เขียนแบบ

(*Wak*)
.....)

นายณภัทร ประพันธ์ จ้างนงศ์รัตน์

ผู้ช่วยช่างโยธา

ตรวจ

(*Wak*)
.....)

นายเฉลิม จิรณรัตน์

ผอ. กองช่าง

เห็นชอบ

(*Wak*)
.....)

นายเจริญ รัตแก้ว

ปลัด อบต. ดินแดง

อนุมัติ

(*Wak*)
.....)

นายมนต์ แสนภักดี

นายก อบต. ดินแดง

ระยะในแบบให้ถือตามตัววลชที่ระบุ

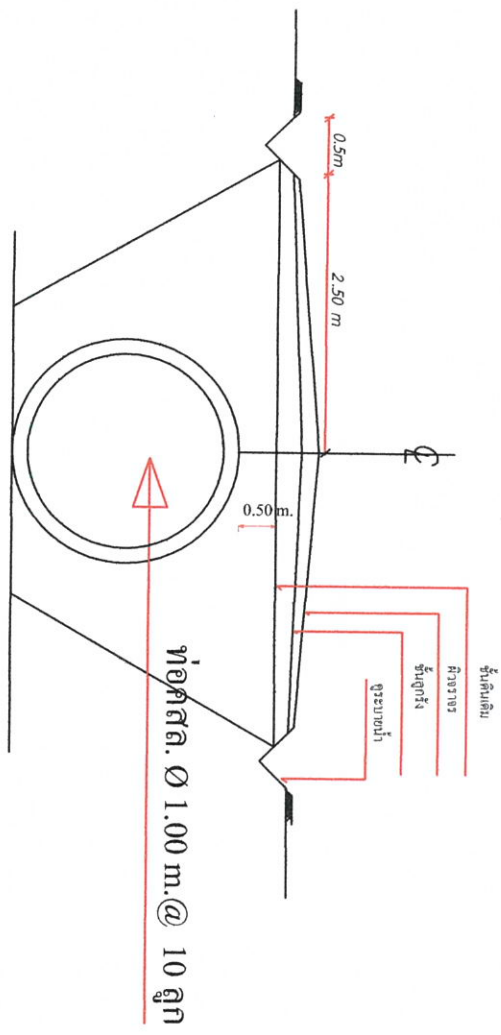

รูปตัดการฝังท่อระบายน้ำหอยสูบลู่วาล์ว หมู่ 6

(นายณภัทร ประพันธ์ จ้างนงศ์รัตน์)
Wak
ภัย ๔๘๙๐๗

รายการประกอบแบบ

โครงการ ชอมแมงถนนในตำบลดินแดง อำเภอลำทับ จังหวัดกระบี่ ระยะทางรวม ๘.๓๓๒ เมตร และฝั่งท่าอระบายน้ำ

ณื่องาน ระยะทางรวม ๙.๗๓๒ เมตร โดยพื้นที่ไม่น้อยกว่า ๕๓,๐๘๖ ตร.ม. ใช้หินผุโดยรวมไม่น้อยกว่า ๑,๓๓๕ ลบ.ม. ใช้ลูกกรงเหล็กท่อน้ำไม่น้อยกว่า ๒๔ ลบ.ม. พร้อมฝั่งท่าอระบายน้ำ ๗ ๑๐๐ ม. @ ๑๐ (ท่อเดิม ๖ ลูก ท่อใหม่ ๔ ลูก) และป้ายอระบายน้ำพร้อมโครงการ ๑ ป้าย

๑. ผู้รับจ้างจะต้องดำเนินการซ่อมแซมถนนสายซอยสระแก้ว ม.๑-๖ ระยะทาง ๑.๓๐๐ เมตร โดยใช้หินผุไม่น้อยกว่า ๓๓๘ ลบ.ม. พร้อมลิ่มกองหินผุและเกรดเกลี่ยผิวพื่นทางโดยมีพื้นที่ไม่น้อยกว่า ๙,๘๖๐ ตร.ม. พิกัดจุดเริ่มต้นโครงการ ๙' ๕๙' ๔๓.๔๕๔" , ๙๙' ๒๓' ๒๖.๖๑๑" พิกัดจุดสิ้นสุดโครงการ ๙' ๕๘' ๔๓.๕๕๙" , ๙๙' ๒๒' ๓๗.๙๕๙"

๒. ผู้รับจ้างจะต้องดำเนินการซ่อมแซมถนนสายซอยบ่อน้ำใส หมู่ ๒ ระยะทาง ๑,๔๕๐ เมตร โดยใช้หินผุไม่น้อยกว่า ๑๕๐ ลบ.ม. พร้อมลิ่มกองหินผุและเกรดเกลี่ยผิวพื่นทางโดยมีพื้นที่ไม่น้อยกว่า ๙,๒๕๐ ตร.ม. พิกัดจุดเริ่มต้นโครงการ ๘' ๐๑' ๒๓.๕๙๙" , ๙๙' ๒๓' ๐๖.๑๑๑" พิกัดจุดสิ้นสุดโครงการ ๘' ๐๑' ๑๑.๒๒๒" , ๙๙' ๒๓' ๒๗.๙๗๙"

๓. ผู้รับจ้างจะต้องดำเนินการซ่อมแซมถนนสายซอยก. หมู่ ๔ ระยะทาง ๑,๑๐๐ เมตร โดยใช้หินผุไม่น้อยกว่า ๑๒๖ ลบ.ม. พร้อมลิ่มกองหินผุและเกรดเกลี่ยผิวพื่นทางโดยมีพื้นที่ไม่น้อยกว่า ๖,๖๐๐ ตร.ม. พิกัดจุดเริ่มต้นโครงการ ๘' ๐๒' ๑๑.๓๓๓" , ๙๙' ๒๑' ๐๘.๐๖๖" พิกัดจุดสิ้นสุดโครงการ ๘' ๐๒' ๐๔.๒๖๖" , ๙๙' ๒๐' ๕๖.๒๖๗"

๔. ผู้รับจ้างจะต้องดำเนินการซ่อมแซมถนนสายซอยการบ้านควนยาว หมู่ ๔ ระยะทาง ๘๓๑ เมตร โดยใช้หินผุไม่น้อยกว่า ๑๓๐ ลบ.ม. พร้อมลิ่มกองหินผุและเกรดเกลี่ยผิวพื่นทางโดยมีพื้นที่ไม่น้อยกว่า ๔,๙๘๖ ตร.ม. พิกัดจุดเริ่มต้นโครงการ ๘' ๐๑' ๔๙.๑๖๖" , ๙๙' ๒๑' ๐๗" พิกัดจุดสิ้นสุดโครงการ ๘' ๐๑' ๓๑.๕๗๗" , ๙๙' ๒๑' ๐๖.๖๕๙"

๕. ผู้รับจ้างจะต้องดำเนินการซ่อมแซมถนนสายซอยสระน้ำ หมู่ ๔ ระยะทาง ๔๐๐ เมตร โดยใช้หินผุไม่น้อยกว่า ๗๘ ลบ.ม. พร้อมลิ่มกองหินผุและเกรดเกลี่ยผิวพื่นทางโดยมีพื้นที่ไม่น้อยกว่า ๒,๐๐๐ ตร.ม. พิกัดจุดเริ่มต้นโครงการ ๘' ๐๒' ๐๑.๖๖๖" , ๙๙' ๒๑' ๐๗.๙๕๙" พิกัดจุดสิ้นสุดโครงการ ๘' ๐๒' ๐๓.๒๘๘" , ๙๙' ๒๑' ๑๘.๙๕๙"

๖. ผู้รับจ้างจะต้องดำเนินการซ่อมแซมถนนสายซอยเขียด หมู่ ๔ ระยะทาง ๓๙๐ เมตร โดยใช้หินผุไม่น้อยกว่า ๗๘ ลบ.ม. พร้อมลิ่มกองหินผุและเกรดเกลี่ยผิวพื่นทางโดยมีพื้นที่ไม่น้อยกว่า ๑,๙๕๐ ตร.ม. พิกัดจุดเริ่มต้นโครงการ ๙' ๐๑' ๓๙.๒๓๓" , ๙๙' ๒๑' ๐๙.๓๒๒" พิกัดจุดสิ้นสุดโครงการ ๘' ๐๑' ๓๑.๐๕๕" , ๙๙' ๒๑' ๒๐.๕๒๒"

๗. ผู้รับจ้างจะต้องดำเนินการซ่อมแซมถนนสายซอยยอด หมู่ ๔ ระยะทาง ๔๐๐ เมตร โดยใช้หินผุไม่น้อยกว่า ๗๘ ลบ.ม. พร้อมลิ่มกองหินผุและเกรดเกลี่ยผิวพื่นทางโดยมีพื้นที่ไม่น้อยกว่า ๒,๐๐๐ ตร.ม. พิกัดจุดเริ่มต้นโครงการ ๘' ๐๑' ๔๙.๑๖๖" , ๙๙' ๒๑' ๐๗" พิกัดจุดสิ้นสุดโครงการ ๘' ๐๑' ๓๑.๕๗๗" , ๙๙' ๒๑' ๐๖.๖๕๙"

๘. ผู้รับจ้างจะต้องดำเนินการซ่อมแซมถนนสายซอยควนยาว - ดินอุดม หมู่ ๔ ระยะทาง ๗๐๐ เมตร โดยใช้หินผุไม่น้อยกว่า ๑๒๒ ลบ.ม. พร้อมลิ่มกองหินผุและเกรดเกลี่ยผิวพื่นทางโดยมีพื้นที่ไม่น้อยกว่า ๓,๕๐๐ ตร.ม. พิกัดจุดเริ่มต้นโครงการ ๘' ๐๓' ๐๑.๑๑๑" , ๙๙' ๒๐' ๒๔.๘๖๖" พิกัดจุดสิ้นสุดโครงการ ๘' ๐๓' ๒๒.๖๖๖" , ๙๙' ๒๐' ๔๙.๖๖๕"

๙. ผู้รับจ้างจะต้องดำเนินการซ่อมแซมถนนสายทุ่งคาทอง - ความหวัง หมู่ ๖ ระยะทาง ๒,๕๐๐ เมตร โดยใช้หินผุไม่น้อยกว่า ๑๗๔ ลบ.ม. พร้อมลิ่มกองหินผุและเกรดเกลี่ยผิวพื่นทางโดยมีพื้นที่ไม่น้อยกว่า ๑๕,๐๐๐ ตร.ม. พิกัดจุดเริ่มต้นโครงการ ๙' ๕๙' ๓๖.๔๘๘" , ๙๙' ๒๒' ๓๓.๖๙๙" พิกัดจุดสิ้นสุดโครงการ ๙' ๕๘' ๔๗.๕๘๘" , ๙๙' ๒๑' ๕๗.๕๘๐"

๑๐. ผู้รับจ้างจะต้องดำเนินการก่อสร้างให้แล้วเสร็จตามแบบแปลนและรับผลิตขอบงานอื่นที่จะต้องเพิ่มเติมเพื่อให้งานสำเร็จลุล่วงตามวัตถุประสงค์
 (นายอภิสิทธิ์ งามกิจ) (นายอภิสิทธิ์ งามกิจ) (นายอภิสิทธิ์ งามกิจ) (นายอภิสิทธิ์ งามกิจ) (นายอภิสิทธิ์ งามกิจ) (นายอภิสิทธิ์ งามกิจ) (นายอภิสิทธิ์ งามกิจ) (นายอภิสิทธิ์ งามกิจ) (นายอภิสิทธิ์ งามกิจ) (นายอภิสิทธิ์ งามกิจ)

๑๑. ผู้รับจ้างจะต้องดำเนินการก่อสร้างให้แล้วเสร็จตามแบบแปลนและรับผลิตขอบงานอื่นที่จะต้องเพิ่มเติมเพื่อให้งานสำเร็จลุล่วงตามวัตถุประสงค์
 (นายอภิสิทธิ์ งามกิจ) (นายอภิสิทธิ์ งามกิจ) (นายอภิสิทธิ์ งามกิจ) (นายอภิสิทธิ์ งามกิจ) (นายอภิสิทธิ์ งามกิจ) (นายอภิสิทธิ์ งามกิจ) (นายอภิสิทธิ์ งามกิจ) (นายอภิสิทธิ์ งามกิจ) (นายอภิสิทธิ์ งามกิจ) (นายอภิสิทธิ์ งามกิจ)

๑๒. ผู้รับจ้างจะต้องดำเนินการก่อสร้างให้แล้วเสร็จตามแบบแปลนและรับผลิตขอบงานอื่นที่จะต้องเพิ่มเติมเพื่อให้งานสำเร็จลุล่วงตามวัตถุประสงค์
 (นายอภิสิทธิ์ งามกิจ) (นายอภิสิทธิ์ งามกิจ) (นายอภิสิทธิ์ งามกิจ) (นายอภิสิทธิ์ งามกิจ) (นายอภิสิทธิ์ งามกิจ) (นายอภิสิทธิ์ งามกิจ) (นายอภิสิทธิ์ งามกิจ) (นายอภิสิทธิ์ งามกิจ) (นายอภิสิทธิ์ งามกิจ) (นายอภิสิทธิ์ งามกิจ)



โครงการ
 ชอมแมงถนนในตำบลดินแดง อำเภอลำทับ จังหวัดกระบี่
 ระยะทางรวม 8.371 เมตร
 และฝั่งท่าอระบายน้ำ

เขียนแบบ
 (.....)
 นายอภิสิทธิ์ งามกิจ
 ผู้ช่วยช่างโยธา

ตรวจ
 (.....)
 นายเฉลิม วิรุณรัตน์
 ผอ. กองช่าง

เห็นชอบ
 (.....)
 นายจวิชัย นิลแก้ว
 ปลัด อบต. ดินแดง

อนุมัติ
 (.....)
 นายอภิสิทธิ์ งามกิจ
 นายอภิสิทธิ์ งามกิจ
 นายอภิสิทธิ์ งามกิจ

ระยะในแบบให้ถือตามตัวเลขที่ระบุ

สรุปผลการประมาณราคา

รายการประมาณราคาค่าก่อสร้าง โครงการซ่อมแซมถนนในตำบลดินแดง อำเภอลำทับ จังหวัดกระบี่
ระยะทางรวม ๘,๓๗๑ เมตร และฝังท่อระบายน้ำ

สถานที่ก่อสร้าง หมู่ที่ ๑, หมู่ที่ ๒, หมู่ที่ ๔ และหมู่ที่ ๖ ตำบลดินแดง อำเภอลำทับ จังหวัดกระบี่
ประมาณราคาทั้งหมด (ปร.๔) จำนวน ๔ แผน
ประมาณราคาเมื่อวันที่ ๒๕ กุมภาพันธ์ ๒๕๖๒

ลำดับที่	รายการ	ค่าก่อสร้าง หน่วย : บาท	หมายเหตุ
	สรุป		
๑	งานซ่อมแซมถนนหลุมบ่อถนน	๓๕๑,๗๖๘.๐๐	
๒	ป้ายประชาสัมพันธ์โครงการ	-	
	Factor F = ๑.๓๖๒๔	๑๒๗,๔๘๐.๗๒	
สรุป	รวมค่าก่อสร้างเป็นเงินทั้งสิ้น	๔๗๙,๒๔๘.๗๒	
	ขอตั้งเพียง	๔๗๙,๐๐๐.๐๐	
	ตัวอักษร	สี่แสนเจ็ดหมื่นเก้าพันบาทถ้วน	

คณะกรรมการราคากลาง

ประธานกรรมการ

(นายเฉลิม วิรุณรัตน์)

ผู้อำนวยการกองช่าง

กรรมการ

(นางฉวีวรรณ หาญกล้า)

นักวิเคราะห์นโยบายและแผน ชำนาญการ

กรรมการ

(นายบุญรวย ศรีโรโรจน์)

เจ้าพนักงานพัฒนาชุมชน ชำนาญงาน

อนุมติ

(นายมนัส แสนภักดี)

นายกองค์การบริหารส่วนตำบลดินแดง

รายการประมาณราคาก่อสร้าง

ประมาณราคาก่อสร้าง โครงการซ่อมแซมถนนในตำบลดินแดง อำเภอลำทับ จังหวัดกระบี่ ระยะทางรวม ๘,๓๗๑ เมตร และฝั่งท่อระบายน้ำ
สถานีก่อสร้าง หมู่ที่ ๑, หมู่ที่ ๒, หมู่ที่ ๔ และหมู่ที่ ๖ ตำบลดินแดง อำเภอลำทับ จังหวัดกระบี่
กองช่าง องค์การบริหารส่วนตำบลดินแดง

ประมาณราคาโดย นายเฉลิม วิรุณรัตน์ ตำแหน่งผู้อำนวยการกองช่าง

ประมาณราคาเมื่อวันที่ ๒๕ กุมภาพันธ์ ๒๕๖๒

ที่	รายการ	จำนวน	หน่วย	ค่าวัสดุ		ค่าแรง		รวม	หมายเหตุ
				ราคาหน่วยละ	จำนวนเงิน	ราคาหน่วยละ	จำนวนเงิน		
๑	ถนนสาย ซอยสระแก้ว ม. ๑ - ๖								
๑.๑	งานหินผุ	๑๓๘.๐๐	ลบ.ม.	๑๖๖.๐๐	๒๒,๙๐๘.๐๐	-	-	๒๒,๙๐๘.๐๐	
๑.๒	งานลิ่มกองหินผุ	๑๓๘.๐๐	ลบ.ม.	-	-	๘.๐๐	๑,๑๐๔.๐๐	๑,๑๐๔.๐๐	
๑.๓	งานการตเกลี่ยผิวพูนทาง	๗,๘๐๐.๐๐	ตร.ม.	-	-	๓.๐๐	๒๓,๔๐๐.๐๐	๒๓,๔๐๐.๐๐	
	รวม							๔๗,๔๑๒.๐๐	
๒	ถนนสาย ซอยบ่อน้ำใส ม.๒								
๒.๑	งานลูกรัง	๑๕๐.๐๐	ลบ.ม.	๑๖๖.๐๐	๒๔,๙๐๐.๐๐	-	-	๒๔,๙๐๐.๐๐	
๒.๒	งานลิ่มกองลูกรัง	๑๕๐.๐๐	ลบ.ม.	-	-	๘.๐๐	๑,๒๐๐.๐๐	๑,๒๐๐.๐๐	
๒.๓	งานการตเกลี่ยผิวพูนทาง	๗,๒๕๐.๐๐	ตร.ม.	-	-	๓.๐๐	๒๑,๗๕๐.๐๐	๒๑,๗๕๐.๐๐	
	รวม							๔๗,๘๕๐.๐๐	
๓	ถนนสาย ซอย สปก. ม.๔								
๓.๑	งานลูกรัง	๑๒๖.๐๐	ลบ.ม.	๑๖๖.๐๐	๒๐,๙๑๖.๐๐	-	-	๒๐,๙๑๖.๐๐	
๓.๒	งานลิ่มกองลูกรัง	๑๒๖.๐๐	ลบ.ม.	-	-	๘.๐๐	๑,๐๐๘.๐๐	๑,๐๐๘.๐๐	
๓.๓	งานการตเกลี่ยผิวพูนทาง	๖,๖๐๐.๐๐	ตร.ม.	-	-	๓.๐๐	๑๙,๘๐๐.๐๐	๑๙,๘๐๐.๐๐	
	รวม							๔๑,๗๒๔.๐๐	
๔	ถนนสาย ซอยองค์การ บ้านควนยาว ม.๔								
๔.๑	งานลูกรัง	๑๑๔.๐๐	ลบ.ม.	๑๖๖.๐๐	๑๘,๙๒๔.๐๐	-	-	๑๘,๙๒๔.๐๐	
๔.๒	งานลิ่มกองลูกรัง	๑๑๔.๐๐	ลบ.ม.	-	-	๘.๐๐	๙๑๒.๐๐	๙๑๒.๐๐	
๔.๓	งานการตเกลี่ยผิวพูนทาง	๔,๙๘๖.๐๐	ตร.ม.	-	-	๓.๐๐	๑๔,๙๕๘.๐๐	๑๔,๙๕๘.๐๐	
	รวม							๓๔,๗๙๔.๐๐	

รายการประมาณราคาก่อสร้าง

ประมาณราคาก่อสร้าง โครงการซ่อมแซมถนนในตำบลดินแดง อำเภอลำทับ จังหวัดกระบี่ ระยะทางรวม ๘,๓๗๑ เมตร และฝังท่อระบายน้ำ
สถานีที่ก่อสร้าง หมู่ที่ ๑, หมู่ที่ ๒, หมู่ที่ ๔ และหมู่ที่ ๖ ตำบลดินแดง อำเภอลำทับ จังหวัดกระบี่
กองช่าง องค์การบริหารส่วนตำบลดินแดง
ประมาณราคาเมื่อวันที่ ๒๕ กุมภาพันธ์ ๒๕๖๒

ประมาณราคาโดย นายเฉลิม วิรุณรัตน์ ตำแหน่งผู้อำนวยการกองช่าง

ที่	รายการ	จำนวน	หน่วย	ค่าวัสดุ		ค่าแรง		รวม	หมายเหตุ
				ราคาหน่วยละ	จำนวนเงิน	ราคาหน่วยละ	จำนวนเงิน		
	ยอดยกมา							๑๗๑,๗๘๐.๐๐	
๕	ถนนสาย ซอยสระน้ำ ม.๔								
๕.๑	งานลูกรัง	๓๗.๐๐	ลบ.ม.	๑๖๖.๐๐	๑๒,๙๔๘.๐๐	-	-	๑๒,๙๔๘.๐๐	
๕.๒	งานล้อมกองลูกรัง	๓๗.๐๐	ลบ.ม.	-	-	๘.๐๐	๖๒๔.๐๐	๖๒๔.๐๐	
๕.๓	งานเกรดเกลี่ยผิวพื้นที่ทาง	๒,๐๐๐.๐๐	ตร.ม.	-	-	๓.๐๐	๖,๐๐๐.๐๐	๖,๐๐๐.๐๐	
	รวม							๑๗,๕๗๒.๐๐	
๖	ถนนสาย ซอยเขียดชัย ม.๔								
๖.๑	งานลูกรัง	๓๗.๐๐	ลบ.ม.	๑๖๖.๐๐	๑๒,๙๔๘.๐๐	-	-	๑๒,๙๔๘.๐๐	
๖.๒	งานล้อมกองลูกรัง	๓๗.๐๐	ลบ.ม.	-	-	๘.๐๐	๖๒๔.๐๐	๖๒๔.๐๐	
๖.๓	งานเกรดเกลี่ยผิวพื้นที่ทาง	๑,๙๕๐.๐๐	ตร.ม.	-	-	๓.๐๐	๕,๘๕๐.๐๐	๕,๘๕๐.๐๐	
	รวม							๑๗,๔๒๒.๐๐	
๗	ถนนสาย ซอยเอือด ม.๔								
๗.๑	งานลูกรัง	๓๗.๐๐	ลบ.ม.	๑๖๖.๐๐	๑๒,๙๔๘.๐๐	-	-	๑๒,๙๔๘.๐๐	
๗.๒	งานล้อมกองลูกรัง	๓๗.๐๐	ลบ.ม.	-	-	๘.๐๐	๖๒๔.๐๐	๖๒๔.๐๐	
๗.๓	งานเกรดเกลี่ยผิวพื้นที่ทาง	๒,๐๐๐.๐๐	ตร.ม.	-	-	๓.๐๐	๖,๐๐๐.๐๐	๖,๐๐๐.๐๐	
	รวม							๑๗,๕๗๒.๐๐	

รายการประมาณราคาก่อสร้าง

ประมาณราคาก่อสร้าง โครงการซ่อมแซมถนนในตำบลดินแดง อำเภอลำทับ จังหวัดกระบี่ ระยะทางรวม ๘,๓๗๑ เมตร และฝังท่อระบายน้ำ
สถานีที่ก่อสร้าง หมู่ที่ ๑, หมู่ที่ ๒, หมู่ที่ ๔ และหมู่ที่ ๖ ตำบลดินแดง อำเภอลำทับ จังหวัดกระบี่

กองช่าง องค์การบริหารส่วนตำบลดินแดง
ประมาณราคาโดย นายเฉลิม วิรุณรัตน์ ตำแหน่งผู้อำนวยการกองช่าง

ประมาณราคาเมื่อวันที่ ๒๕ กุมภาพันธ์ ๒๕๖๒

ที่	รายการ	จำนวน	หน่วย	ค่าวัสดุ		ค่าแรง		รวม	หมายเหตุ
				ราคาหน่วยละ	จำนวนเงิน	ราคาหน่วยละ	จำนวนเงิน		
	ยอดยกมา							๓๓๓,๘๗๐.๐๐	
๑๐	ถนนสาย ซอยสุขสวัสดิ์ ม.๖								
๑๐.๑	งานท่อ คสล. มอก. ชั้น ๓	๔.๐๐	ลูก	๒,๑๗๐.๐๐	๘,๖๘๐.๐๐	-	-	๘,๖๘๐.๐๐	
๑๐.๒	งานรื้อท่อระบายน้ำแล้วฝังใหม่	๗.๐๐	ชั่วโมง	-	-	๑,๘๐๐.๐๐	๑๒,๖๐๐.๐๐	๑๒,๖๐๐.๐๐	
๑๐.๓	สุกรัถถมหลังท่อ	๒๔.๐๐	ลบ.ม.	๑๖๖.๐๐	๓,๙๘๔.๐๐	-	-	๓,๙๘๔.๐๐	
	รวม							๑๗,๖๔๔.๐๐	
	รวมค่าวัสดุ + ค่าแรง (๑)							๓๕๑,๖๑๔.๐๐	
	Factor F = ๑.๓๖๒๔ (๒)							๑๒๗,๔๒๖.๓๖	
	รวมวงเงินทั้งสิ้น (๑) + (๒)							๔๗๙,๐๔๐.๓๖	

(ลงชื่อ)



ผู้ประมาณการ

(นายเฉลิม วิรุณรัตน์)

ผู้อำนวยการกองช่าง



บันทึกข้อความ

ส่วนราชการ องค์การบริหารส่วนตำบลดินแดง (กองช่าง)

ที่ กบ๗๕๑๐๓/

วันที่ ๑๔ มกราคม ๒๕๖๒

เรื่อง รายงานผลและขอความเห็นชอบในการใช้ราคากลางและร่างขอบเขตงาน โครงการซ่อมแซมถนนในตำบลดินแดง อำเภอลำทับ จังหวัดกระบี่ ระยะทางรวม ๘,๓๗๑ เมตร และฝั้งท่อระบายน้ำ

เรียน นายกองการบริหารส่วนตำบลดินแดง

๑. เรื่องเดิม

ตามที่องค์การบริหารส่วนตำบลดินแดงได้จัดตั้งข้อบัญญัติงบประมาณประจำปี งบประมาณ พ.ศ. ๒๕๖๒ องค์การบริหารส่วนตำบลดินแดง ได้จัดตั้งจ่ายไว้ในกองช่าง แผนงานเคหะและชุมชน งานบริหารงานทั่วไป เกี่ยวกับเคหะและชุมชน งบดำเนินงาน หมวดค่าใช้สอย ประเภทค่าบำรุงรักษาและซ่อมแซม หน้า ๖๕ จำนวนเงินที่ตั้งไว้ ๑,๕๐๐,๐๐๐.-บาท (หนึ่งล้านห้าแสนบาทถ้วน) เพื่อจ่ายเป็นค่าบำรุงรักษาและซ่อมแซมทรัพย์สินเพื่อใช้งานได้ตามปกติ

- | | |
|---|-----------------------------|
| ๑. เพื่อซ่อมแซมถนนสายสระแก้ว หมู่ที่ ๑ - ๖ | เป็นเงินจำนวน ๖๔,๕๙๔.๑๑ บาท |
| ๒. เพื่อซ่อมแซมถนนสายซอยบ่อน้ำใส หมู่ที่ ๒ | เป็นเงินจำนวน ๖๕,๑๙๐.๘๔ บาท |
| ๓. เพื่อซ่อมแซมถนนสายซอย สปก. หมู่ที่ ๔ | เป็นเงินจำนวน ๕๖,๘๔๔.๗๔ บาท |
| ๔. เพื่อซ่อมแซมถนนสายซอยองค์การ บ้านควนยาว หมู่ที่ ๔เป็นเงินจำนวน ๔๗,๔๐๓.๓๕ บาท | |
| ๕. เพื่อซ่อมแซมถนนสายซอยสระน้ำ หมู่ที่ ๔ | เป็นเงินจำนวน ๒๖,๖๖๔.๘๙ บาท |
| ๖. เพื่อซ่อมแซมถนนสายซอยเข็ดชัย หมู่ที่ ๔ | เป็นเงินจำนวน ๒๖,๔๖๐.๕๓ บาท |
| ๗. เพื่อซ่อมแซมถนนสายซอยเอียด หมู่ที่ ๔ | เป็นเงินจำนวน ๒๖,๖๖๔.๘๙ บาท |
| ๘. เพื่อซ่อมแซมถนนสายซอยควนยาว - ดินอุดม หมู่ที่ ๔เป็นเงินจำนวน ๓๘,๔๘๕.๐๘ บาท | |
| ๙. เพื่อซ่อมแซมถนนสายซอยทุ่งคาทอง-ควนทั่ง หมู่ที่ ๖เป็นเงินจำนวน ๑๐๒,๕๕๖.๐๒ บาท | |
| ๑๐. เพื่อซ่อมแซมถนนสายซอยสุขสวัสดิ์ หมู่ที่ ๖ | เป็นเงินจำนวน ๒๔,๑๗๙.๘๘ บาท |

รวมเป็นเงิน ๔๗๙,๐๔๔.๓๖ บาท (สี่แสนเจ็ดหมื่นเก้าพันสี่สิบสี่บาทสามสิบหกสตางค์) แต่ขอตั้งเพียง ๔๗๙,๐๐๐.- บาท (สี่แสนเจ็ดหมื่นเก้าพันบาทถ้วน) เพื่อจ่ายเป็นค่าโครงการซ่อมแซมถนนในตำบลดินแดง อำเภอลำทับ จังหวัดกระบี่ ระยะทางรวม ๘,๓๗๑ เมตร และฝั้งท่อระบายน้ำ รายละเอียดตามแบบแปลน ที่องค์การบริหารส่วนตำบลดินแดงกำหนด

๒. ข้อพิจารณา

ตามข้อ ๑ คณะกรรมการกำหนดราคากลางและร่างขอบเขตงาน ได้ประชุมพิจารณากำหนดราคากลางโครงการซ่อมแซมถนนในตำบลดินแดง อำเภอลำทับ จังหวัดกระบี่ ระยะทางรวม ๘,๓๗๑ เมตร และฝั้งท่อระบายน้ำ พร้อมป้ายโครงการ (รายละเอียดตามแบบที่ อบต.กำหนด) จำนวน ๑ โครงการ ระยะเวลาดำเนินการ ๔๕ วัน และที่ประชุมได้มีการพิจารณาโครงการดังกล่าว รายละเอียดปรากฏตามรายงานการประชุม

๓. ข้อกฎหมาย

มติ ครม. เมื่อวันที่ ๑๓ มีนาคม ๒๕๕๕ สรุปว่า ให้ส่วนราชการองค์กรปกครองส่วนท้องถิ่น รัฐวิสาหกิจ และหน่วยงานอื่นของรัฐต้องถือปฏิบัติตั้งแต่วันที่ ๑๗ เมษายน ๒๕๕๕ หลักเกณฑ์การคำนวณราคากลางงานก่อสร้างของทางราชการ

๔. ข้อพิจารณา

คณะกรรมการได้กำหนดราคากลางตามโครงการดังกล่าว เป็นเงินทั้งสิ้น ๔๗๙,๐๐๐.- บาท (สี่แสนเจ็ดหมื่นเก้าพันบาทถ้วน) รายละเอียดปรากฏตาม ระยะเวลาในการดำเนินการ ๔๕ วัน นับถัดจากวันที่ลงนามในสัญญา และพิจารณาแบ่งงวดงานเป็นงวดเดียว

ข้อเสนอ

จึงเรียนมาเพื่อโปรดพิจารณา

คณะกรรมการกำหนดราคากลางและร่างของเขตงาน

(ลงชื่อ)..........ประธานกรรมการ

(นายเฉลิม วิรุณรัตน์)

(ลงชื่อ)..........กรรมการ

(นางฉวีวรรณ หาญกล้า)

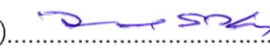
(ลงชื่อ)..........กรรมการ

(นายบุญรวย ศรีโรจน์)

ความเห็นปลัดองค์การบริหารส่วนตำบลดินแดง

(ลงชื่อ)..........

(นายเจริญ ปัดแก้ว)

ปลัดองค์การบริหารส่วนตำบลดินแดง

ความเห็นนายกองค์การบริหารส่วนตำบลดินแดง

() อนุมัติ

() ไม่อนุมัติ เพราะ.....

(ลงชื่อ).....

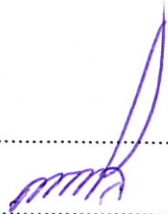

(นายมนัส แสนภักดี)

นายกองค์การบริหารส่วนตำบลดินแดง

วันที่.....

ระเบียบวาระการประชุม

วันที่ ๒๕ กุมภาพันธ์ ๒๕๖๒ เวลา ๑๓.๓๐ น.

ณ ห้องประชุมองค์การบริหารส่วนตำบลดินแดง อำเภอลำทับ จังหวัดกระบี่

ระเบียบวาระที่ ๑ เรื่องประชุมแจ้งที่ประชุมทราบ

ตามที่องค์การบริหารส่วนตำบลดินแดงได้จัดตั้งข้อบัญญัติงบประมาณประจำปี งบประมาณ พ.ศ. ๒๕๖๒ องค์การบริหารส่วนตำบลดินแดง ได้จัดตั้งจ่ายไว้ในกองช่าง แผนงานเคหะและชุมชน งานบริหารงานทั่วไปเกี่ยวกับเคหะและชุมชน งบดำเนินงาน หมวดค่าใช้สอย ประเภทค่าบำรุงรักษาและซ่อมแซม หน้า ๖๕ จำนวนเงินที่ตั้งไว้ ๑,๕๐๐,๐๐๐.-บาท (หนึ่งล้านห้าแสนบาทถ้วน) เพื่อจ่ายเป็นค่าบำรุงรักษาและซ่อมแซมทรัพย์สินเพื่อใช้งานได้ ตามปกติ

- | | | |
|---|---------------|----------------|
| ๑. เพื่อซ่อมแซมถนนสายสระแก้ว หมู่ที่ ๑ - ๖ | เป็นเงินจำนวน | ๖๔,๕๙๔.๑๑ บาท |
| ๒. เพื่อซ่อมแซมถนนสายซอยบ่อน้ำใส หมู่ที่ ๒ | เป็นเงินจำนวน | ๖๕,๑๙๐.๙๔ บาท |
| ๓. เพื่อซ่อมแซมถนนสายซอย สปก. หมู่ที่ ๔ | เป็นเงินจำนวน | ๕๖,๙๔๔.๗๔ บาท |
| ๔. เพื่อซ่อมแซมถนนสายซอยองค์การ บ้านควนยาว หมู่ที่ ๔เป็นเงินจำนวน | | ๔๗,๔๐๓.๓๕ บาท |
| ๕. เพื่อซ่อมแซมถนนสายซอยสระน้ำ หมู่ที่ ๔ | เป็นเงินจำนวน | ๒๖,๖๖๔.๘๘ บาท |
| ๖. เพื่อซ่อมแซมถนนสายซอยเข็ดชัย หมู่ที่ ๔ | เป็นเงินจำนวน | ๒๖,๔๖๐.๕๓ บาท |
| ๗. เพื่อซ่อมแซมถนนสายซอยเอียด หมู่ที่ ๔ | เป็นเงินจำนวน | ๒๖,๖๖๔.๘๘ บาท |
| ๘. เพื่อซ่อมแซมถนนสายซอยควนยาว - ดินอุดม หมู่ที่ ๔เป็นเงินจำนวน | | ๓๘,๔๘๕.๐๘ บาท |
| ๙. เพื่อซ่อมแซมถนนสายซอยทุ่งคาทอง-ควนทัง หมู่ที่ ๖เป็นเงินจำนวน | | ๑๐๒,๕๕๖.๐๒ บาท |
| ๑๐. เพื่อซ่อมแซมถนนสายซอยสุขสวัสดิ์ หมู่ที่ ๖ | เป็นเงินจำนวน | ๒๔,๑๗๙.๘๘ บาท |

รวมเป็นเงิน ๔๗๙,๐๔๔.๓๖ บาท (สี่แสนเจ็ดหมื่นเก้าพันสี่สิบบาทสามสิบหกสตางค์) แต่ขอตั้งเพียง ๔๗๙,๐๐๐.- บาท (สี่แสนเจ็ดหมื่นเก้าพันบาทถ้วน) เพื่อจ่ายเป็นค่าซ่อมแซม (ถมหลุมบ่อ) ถนนสายสระแก้ว หมู่ที่ ๑ - ๖, ถนนสายซอยบ่อน้ำใส หมู่ที่ ๒ ถนนสายซอย สปก. หมู่ที่ ๔, ถนนสายซอยองค์การ บ้านควนยาว หมู่ที่ ๔, ถนนสายซอยสระน้ำ หมู่ที่ ๔, ถนนสายซอยเข็ดชัย หมู่ที่ ๔, ถนนสายซอยเอียด หมู่ที่ ๔, ถนนสายซอยควนยาว - ดินอุดม หมู่ที่ ๔, ถนนสายซอยทุ่งคาทอง-ควนทัง หมู่ที่ ๖ และถนนสายซอยสุขสวัสดิ์ หมู่ที่ ๖ ตำบลดินแดง อำเภอลำทับ จังหวัดกระบี่ รายละเอียดตามแบบแปลน ที่ องค์การบริหารส่วนตำบลดินแดงกำหนด

ระเบียบวาระที่ ๒ เรื่องรับรองรายงานการประชุมฯ

มติที่ประชุม คณะกรรมการเห็นด้วยเกี่ยวกับราคากลางที่กำหนด

ระเบียบวาระที่ ๓ เรื่องเสนอเพื่อทราบและพิจารณา

ตามคำสั่งองค์การบริหารส่วนตำบลดินแดง ที่ ๐๔๑/๒๕๖๒ ลงวันที่ ๒๕ กุมภาพันธ์ ๒๕๖๒ ได้แต่งตั้งคณะกรรมการกำหนดราคากลางและร่างขอบเขตงาน สำหรับโครงการซ่อมแซมถนนในตำบลดินแดง อำเภอลำทับ จังหวัดกระบี่ ระยะทางรวม ๘,๓๗๑ เมตร และฝังท่อระบายน้ำ พร้อมป้ายประชาสัมพันธ์โครงการ จำนวน ๑ โครงการ (ตามแบบแปลนที่องค์การบริหารส่วนตำบลดินแดงกำหนด)

ระเบียบวาระที่ ๔ เรื่องอื่น ๆ (ถ้ามี)

- ไม่มี -

โครงการซ่อมแซมถนนในตำบลดินแดง อำเภอลำทับ จังหวัดกระบี่
ระยะทางรวม ๘,๓๗๑ เมตร และฝั่งท่อระบายน้ำพร้อมป้ายประชาสัมพันธ์โครงการ

วันที่ ๒๕ กุมภาพันธ์ ๒๕๖๒ เวลา ๑๓.๓๐ น.

ณ ห้องประชุมองค์การบริหารส่วนตำบลดินแดง อำเภอลำทับ จังหวัดกระบี่

ผู้มาประชุม

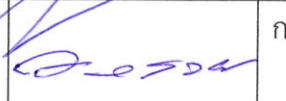
ลำดับ	ชื่อ-สกุล	ตำแหน่ง	ลายมือชื่อ	หมายเหตุ
๑	นายเฉลิม วิรุณรัตน์	ผู้อำนวยการกองช่าง		ประธานกรรมการ
๒	นางฉวีวรรณ หาญกล้า	นักวิเคราะห์ฯ ชำนาญการ		กรรมการ
๓	นายบุญรวย ศรีโรโรจน์	เจ้าพนักงานพัฒนาชุมชน ชำนาญงาน		กรรมการ

ผู้ไม่มาประชุม

- ไม่มี -

เริ่มประชุมเวลา ๑๓.๓๐ น.

นายเฉลิม วิรุณรัตน์ ตำแหน่งผู้อำนวยการกองช่าง ในฐานะประธานกรรมการคณะกรรมการกำหนดราคากลางและร่างของเขตของงาน เป็นประธานการประชุมดำเนินการตามระเบียบวาระการประชุม ดังนี้
ระเบียบวาระที่ ๑ เรื่องประธานแจ้งที่ประชุมทราบ

แนะนำคณะกรรมการกำหนดราคากลาง

ระเบียบวาระที่ ๒ เรื่องรับรองรายงานการประชุมครั้งที่ผ่านมา

-ไม่มี-

ระเบียบวาระที่ ๓ เรื่องเสนอเพื่อทราบและพิจารณา

๓.๑ ตามคำสั่งองค์การบริหารส่วนตำบลดินแดง ที่ ๐๔๑/๒๕๖๒ ลงวันที่ ๒๕ กุมภาพันธ์ ๒๕๖๒ ได้แต่งตั้งคณะกรรมการกำหนดราคากลางและร่างขอบเขตของ สำหรับโครงการซ่อมแซมถนนในตำบลดินแดง อำเภอลำทับ จังหวัดกระบี่ ระยะทางรวม ๘,๓๗๑ เมตร และฝั่งท่อระบายน้ำ พร้อมป้ายประชาสัมพันธ์โครงการ จำนวน ๑ ป้าย (รายละเอียดตามแบบที่ องค์การบริหารส่วนตำบลดินแดงกำหนด)

โดยมีหลักเกณฑ์ในการพิจารณา ดังนี้

๑. มติคณะรัฐมนตรี เมื่อวันที่ ๑๓ มีนาคม ๒๕๕๕ ให้ส่วนราชการองค์กรปกครองส่วนท้องถิ่น รัฐสภากิจ และหน่วยงานอื่นของรัฐต้องถือปฏิบัติ ตั้งแต่วันที่ ๑๗ เมษายน ๒๕๕๕ หลักเกณฑ์การคำนวณราคากลางงานก่อสร้างของทางราชการ-
๒. ตามหนังสือกรมบัญชีกลาง ที่ กค ๐๔๒๑.๕/ว ๔๐๓๘๓ ลงวันที่ ๒๔ ตุลาคม ๒๕๕๖ เรื่องอัตราดอกเบี้ยเงินกู้สำหรับใช้เป็นเกณฑ์ในการคำนวณราคากลางงานก่อสร้าง
๓. ตามหนังสือกรมบัญชีกลาง ด่วนที่สุด ที่ กค ๐๔๒๑.๕/ว๔๔ ลงวันที่ ๒๒ เมษายน ๒๕๕๖ เรื่องปรับปรุงรายละเอียดประกอบการถอดแบบคำนวณราคากลางงานก่อสร้างและค่าเสื่อมราคา
๔. ราคาวัสดุที่ได้จากพาณิชย์จังหวัดกระบี่ ประจำเดือนมกราคม พ.ศ. ๒๕๖๒ ส่วนที่ไม่ได้กำหนดไว้ให้สืบราคาจากร้านค้าวัสดุก่อสร้างที่จำหน่ายจริงในท้องตลาดในส่วนราคาค่าแรงงานใช้ตามบัญชีค่าแรงงาน/

คำดำเนินการ สำหรับการถอดแบบคำนวณราคากลางงานก่อสร้างฉบับปรับปรุงเดือนมีนาคม ๒๕๕๖ รวมทั้งราคาต่อหน่วยค่างานต้นทุน ตามมติกรม. เมื่อ ๑๓ มีนาคม ๒๕๕๕ ส่วนที่ไม่ได้กำหนดไว้ให้ใช้ราคาที่ใช้จาก สพฐ. และที่สืบราคาตามท้องตลาด

มติที่ประชุม มีรายละเอียดดังนี้

คณะกรรมการกำหนดราคากลางและร่างขอบเขตของงาน ได้กำหนดราคา โครงการซ่อมแซมถนนในตำบลดินแดง อำเภอลำทับ จังหวัดกระบี่ ระยะทางรวม ๘,๓๗๑ เมตร และฝัगतระบายน้ำ พร้อมป้ายประชาสัมพันธ์โครงการ (รายละเอียดตามแบบที่ องค์การบริหารส่วนตำบลดินแดงกำหนด) จำนวน ๑ โครงการ มีมติเป็นจำนวนเงินทั้งสิ้น ๔๗๙,๐๐๐.-บาท (สี่แสนเจ็ดหมื่นเก้าพันบาทถ้วน) รายละเอียดปรากฏตาม บันทึกข้อความกองช่าง ลงวันที่ ๒๕ กุมภาพันธ์ ๒๕๖๒ เรื่อง ขออนุมัติจ้างโครงการซ่อมแซมถนนในตำบลดินแดง อำเภอลำทับ จังหวัดกระบี่ ระยะทางรวม ๘,๓๗๑ เมตร และฝัगतระบายน้ำพร้อมป้ายประชาสัมพันธ์โครงการจำนวน ๑ ป้าย กำหนดระยะเวลาในการดำเนินการ ๔๕ วัน นับถัดจากวันที่ลงนามในสัญญา และพิจารณาแบ่งงวดงานเป็นงวดเดียว

๑. เห็นควรเสนอนายกองค้การบริหารส่วนตำบลดินแดง เพื่อพิจารณาอนุมัติ

ระเบียบวาระที่ ๔ เรื่องอื่น ๆ

-ไม่มี-

เลิกประชุมเวลา ๑๕.๐๐ น.

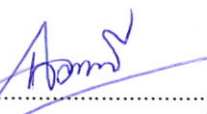
(ลงชื่อ)..........ผู้จัดรายงานการประชุม
(นางอุไรวรรณ หาญกล้า)
ตำแหน่ง นักวิเคราะห์ฯ ชำนาญการ

(ลงชื่อ)..........ผู้ตรวจรายงานการประชุม
(นายเฉลิม วิรุณรัตน์)
ตำแหน่ง ผู้อำนวยการกองช่าง



คำสั่ง องค์การบริหารส่วนตำบลดินแดง

ที่ ๐๔๑/๒๕๖๒

เรื่อง แต่งตั้งคณะกรรมการกำหนดราคากลางและร่างขอบเขตของงาน
สำหรับโครงการซ่อมแซมถนนในตำบลดินแดง อำเภอลำทับ จังหวัดกระบี่ ระยะทางรวม ๘,๓๗๑ เมตร
และฝั่งท่อระบายน้ำ

ด้วยองค์การบริหารส่วนตำบลดินแดง มีความประสงค์จะจ้างซ่อมแซมถนนในตำบลดินแดง
อำเภอลำทับ จังหวัดกระบี่ ระยะทางรวม ๘,๓๗๑ เมตร และฝั่งท่อระบายน้ำ และเพื่อให้เป็นไปตามระเบียบ
จึงขอแต่งตั้งรายชื่อต่อไปนี้

คณะกรรมการกำหนดราคากลางและร่างขอบเขตของงาน

- | | | |
|-------------------------|---------------------------------------|---------------|
| ๑. นายเฉลิม วิรุณรัตน์ | ตำแหน่งผู้อำนวยการกองช่าง | ประธานกรรมการ |
| ๒. นางฉวีวรรณ หาญกล้า | ตำแหน่งนักวิเคราะห์นโยบายและแผน | กรรมการ |
| ๓. นายบุญรวย ศรีโรโรจน์ | ตำแหน่งเจ้าพนักงานพัฒนาชุมชน ชำนาญงาน | กรรมการ |

สั่ง ณ วันที่ ๒๕ กุมภาพันธ์ พ.ศ.๒๕๖๒

(นายมนัส แสนภักดี)

นายกองค์การบริหารส่วนตำบลดินแดง



บันทึกข้อความ

ส่วนราชการ องค์การบริหารส่วนตำบลดินแดง (กองช่าง)

ที่ กบ ๗๕๑๐๓/

วันที่ ๒๕ กุมภาพันธ์ ๒๕๖๒

เรื่อง ขออนุมัติจ้างซ่อมแซมถนนในตำบลดินแดง อำเภอลำทับ จังหวัดกระบี่ ระยะทางรวม ๘,๓๗๑ เมตร และฝังท่อระบายน้ำ

เรียน นายกององค์การบริหารส่วนตำบลดินแดง

ตามที่องค์การบริหารส่วนตำบลดินแดงได้จัดตั้งข้อบัญญัติงบประมาณประจำปี งบประมาณ พ.ศ. ๒๕๖๒ องค์การบริหารส่วนตำบลดินแดง ได้จัดตั้งจ่ายไว้ในกองช่าง แผนงานเคหะและชุมชน งานบริหารงานทั่วไปเกี่ยวกับเคหะและชุมชน งบดำเนินงาน หมวดค่าใช้สอย ประเภทค่าบำรุงรักษาและซ่อมแซม หน้า ๖๕ จำนวนเงินที่ตั้งไว้ ๑,๕๐๐,๐๐๐.-บาท (หนึ่งล้านห้าแสนบาทถ้วน) เพื่อจ่ายเป็นค่าบำรุงรักษาและซ่อมแซมทรัพย์สินเพื่อใช้งานได้ตามปกติ

บัดนี้ กองช่าง องค์การบริหารส่วนตำบลดินแดง ขออนุมัติจัดจ้างในหมวดค่าใช้สอย ประเภทค่าบำรุงรักษาและซ่อมแซม เพื่อเป็นค่าจ้างโครงการซ่อมแซมถนนในตำบลดินแดง อำเภอลำทับ จังหวัดกระบี่ ระยะทางรวม ๘,๓๗๑ เมตร และฝังท่อระบายน้ำ พร้อมป้ายประชาสัมพันธ์โครงการ เป็นจำนวนเงิน ๔๗๙,๐๐๐.-บาท (สี่แสนเจ็ดหมื่นเก้าพันบาทถ้วน)

จึงเรียนมาเพื่อโปรดพิจารณาอนุมัติ

จึงเรียนมาเพื่อโปรดพิจารณาอนุมัติ

(ลงชื่อ)

(นายเฉลิม วิรุณรัตน์)

ผู้อำนวยการกองช่าง

(ลงชื่อ)

(นายเจริญ ปัดแก้ว)

ปลัดองค์การบริหารส่วนตำบล

พิจารณา

อนุมัติ () ไม่อนุมัติ.....

(นายมนัส แสนภักดี)

นายกองค์การบริหารส่วนตำบลดินแดง

วันที่.....

ร่างขอบเขตของงาน

โครงการซ่อมแซมถนนในตำบลดินแดง อำเภอลำทับ จังหวัดกระบี่ ระยะทางรวม ๘,๓๗๑ เมตร และฝังท่อระบายน้ำ

๑. ความเป็นมาของโครงการ

ตามที่องค์การบริหารส่วนตำบลดินแดงได้จัดตั้งข้อบัญญัติงบประมาณประจำปี งบประมาณ พ.ศ. ๒๕๖๒ องค์การบริหารส่วนตำบลดินแดง ได้จัดตั้งไว้ในกองช่าง แผนงานเคหะและชุมชน งานบริหารงานทั่วไปเกี่ยวกับเคหะและชุมชน งบดำเนินงาน หมวดค่าใช้สอย ประเภทค่าบำรุงรักษาและซ่อมแซม หน้า ๖๕ จำนวนเงินที่ตั้งไว้ ๑,๕๐๐,๐๐๐.-บาท (หนึ่งล้านห้าแสนบาทถ้วน) เพื่อจ่ายเป็นค่าบำรุงรักษาและซ่อมแซมทรัพย์สินเพื่อใช้งานได้ ตามปกติ

๑. เพื่อซ่อมแซมถนนสายสระแก้ว หมู่ที่ ๑ - ๖	เป็นเงินจำนวน	๖๔,๕๙๔.๑๑ บาท
๒. เพื่อซ่อมแซมถนนสายซอยบ่อน้ำใส หมู่ที่ ๒	เป็นเงินจำนวน	๖๕,๑๙๐.๘๔ บาท
๓. เพื่อซ่อมแซมถนนสายซอย สปก. หมู่ที่ ๔	เป็นเงินจำนวน	๕๖,๘๔๔.๗๔ บาท
๔. เพื่อซ่อมแซมถนนสายซอยองค์การ บ้านควนยาว หมู่ที่ ๔	เป็นเงินจำนวน	๔๗,๔๐๓.๓๕ บาท
๕. เพื่อซ่อมแซมถนนสายซอยสระน้ำ หมู่ที่ ๔	เป็นเงินจำนวน	๒๖,๖๖๔.๘๙ บาท
๖. เพื่อซ่อมแซมถนนสายซอยเขียด หมู่ที่ ๔	เป็นเงินจำนวน	๒๖,๔๖๐.๕๓ บาท
๗. เพื่อซ่อมแซมถนนสายซอยเอียด หมู่ที่ ๔	เป็นเงินจำนวน	๒๖,๖๖๔.๘๙ บาท
๘. เพื่อซ่อมแซมถนนสายซอยควนยาว - ดินอุดม หมู่ที่ ๔	เป็นเงินจำนวน	๓๘,๔๘๕.๐๘ บาท
๙. เพื่อซ่อมแซมถนนสายซอยทุ่งคาทอง - ควนทั่ง หมู่ที่ ๖	เป็นเงินจำนวน	๑๐๒,๕๕๖.๐๒ บาท
๑๐. เพื่อซ่อมแซมถนนสายซอยสุขสวัสดิ์ หมู่ที่ ๖	เป็นเงินจำนวน	๒๔,๑๗๙.๘๘ บาท

รวมเป็นเงิน ๔๗๙,๐๔๔.๓๖ บาท (สี่แสนเจ็ดหมื่นเก้าพันสี่สิบบาทสามสิบบาทหกสตางค์) แต่ขอตั้งเพียง ๔๗๙,๐๐๐.-บาท (สี่แสนเจ็ดหมื่นเก้าพันบาทถ้วน) เพื่อจ่ายเป็นค่าซ่อมแซม (ถมหลุมบ่อ) ถนนสายสระแก้ว หมู่ที่ ๑ - ๖, ถนนสายซอยบ่อน้ำใส หมู่ที่ ๒ ถนนสายซอย สปก. หมู่ที่ ๔, ถนนสายซอยองค์การ บ้านควนยาว หมู่ที่ ๔, ถนนสายซอยสระน้ำ หมู่ที่ ๔, ถนนสายซอยเขียด หมู่ที่ ๔, ถนนสายซอยเอียด หมู่ที่ ๔, ถนนสายซอยควนยาว - ดินอุดม หมู่ที่ ๔, ถนนสายซอยทุ่งคาทอง - ควนทั่ง หมู่ที่ ๖ และถนนสายซอยสุขสวัสดิ์ หมู่ที่ ๖ ตำบลดินแดง อำเภอลำทับ จังหวัดกระบี่ รายละเอียดตามแบบแปลน ที่ องค์การบริหารส่วนตำบลดินแดงกำหนด

ดังนั้น เพื่อแก้ไขปัญหาถนนชำรุด เป็นหลุมเป็นบ่อนี้ และช่วยเหลือประชาชนในพื้นที่ดังกล่าวเดินทางสัญจรไปมาได้สะดวกและปลอดภัย องค์การบริหารส่วนตำบลดินแดง ได้ออกสำรวจพื้นที่ดังกล่าวและได้ทำการกำหนดราคากลางและร่างขอบเขต ของงาน ตามรายการประมาณราคาของ กองช่าง องค์การบริหารส่วนตำบลดินแดงกำหนด เพื่อดำเนินการในการซ่อมแซมถนนสายดังกล่าว ระยะทางรวม ๘,๓๗๑ เมตร งบประมาณ ๔๗๙,๐๐๐.-บาท (สี่แสนเจ็ดหมื่นเก้าพันบาทถ้วน) โครงการซ่อมแซมถนนในตำบลดินแดง อำเภอลำทับ จังหวัดกระบี่ ระยะทางรวม ๘,๓๗๑ เมตร และฝังท่อระบายน้ำ

โดยมีวัตถุประสงค์ดังนี้

- เพื่อให้ประชาชนในพื้นที่ดังกล่าวเดินทางสัญจรไปมา สะดวกและปลอดภัย
- เพื่อลดปัญหาการเกิดอุบัติเหตุทางท้องถนนสายดังกล่าว

๒. คุณสมบัติผู้เสนอราคา

เพื่อให้การดำเนินการเป็นไปตามวัตถุประสงค์ จึงกำหนดคุณสมบัติของผู้เสนอราคาดังต่อไปนี้

- ๒.๑ ผู้เสนอราคาต้องเป็นผู้มีอาชีพรับจ้างงาน
- ๒.๒ ผู้เสนอราคาต้องไม่เป็นผู้ถูกระบุชื่อไว้ในบัญชีรายชื่อผู้ทำงานของราชการและได้แจ้งเวียนชื่อแล้ว หรือไม่เป็นผู้ที่ได้รับผลของการสั่งให้นิติบุคคลหรือบุคคลอื่นเป็นผู้ทำงานตามระเบียบของทางราชการ
- ๒.๓ ผู้เสนอราคาต้องไม่เป็นผู้มีผลประโยชน์ร่วมกันกับผู้เสนอราคารายอื่น และไม่เป็นผู้กระทำการอันเป็นการขัดขวางการแข่งขันราคาอย่างเป็นธรรม
- ๒.๔ ผู้เสนอราคาต้องไม่เป็นผู้ได้รับเอกสิทธิ์หรือความคุ้มกัน ซึ่งอาจปฏิเสธไม่ยอมขึ้นศาลไทยเว้นแต่รัฐบาลของผู้เสนอราคาไม่มีคำสั่งให้สละสิทธิ์และความคุ้มกันเช่นว่านั้น

๓. รูปร่างการหรือคุณลักษณะเฉพาะ

- ผู้รับจ้างต้องดำเนินการถมหลุมบ่อถนนสายสระแก้ว หมู่ที่ ๑ - ๖ ระยะทาง ๑,๓๐๐ เมตร โดยใช้หินผุไม่น้อยกว่า ๑๓๘ ลบ.ม. พร้อมลี้มกองหินผุและเกรดเกลี่ยผิวพื้นที่ทางโดยมีพื้นที่ไม่น้อยกว่า ๗,๘๐๐ ตร.ม.
- ผู้รับจ้างต้องดำเนินการถมหลุมบ่อถนนสายซอยบ่อน้ำใส หมู่ที่ ๒ ระยะทาง ๑,๔๕๐ เมตร โดยใช้หินผุไม่น้อยกว่า ๑๕๐ ลบ.ม. พร้อมลี้มกองหินผุและเกรดเกลี่ยผิวพื้นที่ทางโดยมีพื้นที่ไม่น้อยกว่า ๗,๒๕๐ ตร.ม.
- ผู้รับจ้างต้องดำเนินการถมหลุมบ่อถนนสายซอย สปก. หมู่ที่ ๔ ระยะทาง ๑,๑๐๐ เมตร โดยใช้หินผุไม่น้อยกว่า ๑๒๖ ลบ.ม. พร้อมลี้มกองหินผุและเกรดเกลี่ยผิวพื้นที่ทางโดยมีพื้นที่ไม่น้อยกว่า ๖,๖๐๐ ตร.ม.
- ผู้รับจ้างต้องดำเนินการถมหลุมบ่อถนนสายซอยองค์การ บ้านควนยาว หมู่ที่ ๔ ระยะทาง ๘๓๑ เมตร โดยใช้หินผุไม่น้อยกว่า ๑๑๐ ลบ.ม. พร้อมลี้มกองหินผุและเกรดเกลี่ยผิวพื้นที่ทางโดยมีพื้นที่ไม่น้อยกว่า ๔,๙๔๖ ตร.ม.
- ผู้รับจ้างต้องดำเนินการถมหลุมบ่อถนนสายซอยสระน้ำ หมู่ที่ ๔ ระยะทาง ๔๐๐ เมตร โดยใช้หินผุไม่น้อยกว่า ๗๘ ลบ.ม. พร้อมลี้มกองหินผุและเกรดเกลี่ยผิวพื้นที่ทางโดยมีพื้นที่ไม่น้อยกว่า ๒,๐๐๐ ตร.ม.
- ผู้รับจ้างต้องดำเนินการถมหลุมบ่อถนนสายซอยเข็ดชัย หมู่ที่ ๔ ระยะทาง ๓๙๐ เมตร โดยใช้หินผุไม่น้อยกว่า ๗๘ ลบ.ม. พร้อมลี้มกองหินผุและเกรดเกลี่ยผิวพื้นที่ทางโดยมีพื้นที่ไม่น้อยกว่า ๑,๙๕๐ ตร.ม.
- ผู้รับจ้างต้องดำเนินการถมหลุมบ่อถนนสายซอยเอียด หมู่ที่ ๔ ระยะทาง ๔๐๐ เมตร โดยใช้หินผุไม่น้อยกว่า ๗๘ ลบ.ม. พร้อมลี้มกองหินผุและเกรดเกลี่ยผิวพื้นที่ทางโดยมีพื้นที่ไม่น้อยกว่า ๒,๐๐๐ ตร.ม.
- ผู้รับจ้างต้องดำเนินการถมหลุมบ่อถนนสายซอยควนยาว - ดินอุดม หมู่ที่ ๔ ระยะทาง ๗๐๐ เมตร โดยใช้หินผุไม่น้อยกว่า ๑๐๒ ลบ.ม. พร้อมลี้มกองหินผุและเกรดเกลี่ยผิวพื้นที่ทางโดยมีพื้นที่ไม่น้อยกว่า ๓,๕๐๐ ตร.ม.
- ผู้รับจ้างต้องดำเนินการถมหลุมบ่อถนนสายซอยทุ่งคาทอง - ควนทัง หมู่ที่ ๖ ระยะทาง ๒,๕๐๐ เมตร โดยใช้หินผุไม่น้อยกว่า ๑๓๔ ลบ.ม. พร้อมลี้มกองหินผุและเกรดเกลี่ยผิวพื้นที่ทางโดยมีพื้นที่ไม่น้อยกว่า ๑๕,๐๐๐ ตร.ม.

- ผู้รับจ้างต้องดำเนินการรื้อท่อระบายน้ำถนนสายสุขสวัสดิ์ หมู่ที่ ๖ แล้วฝังกลบใหม่ท่อขนาด Ø ๑.๐๐ x ๑.๐๐ จำนวน ๑๐ ลูก ท่อเดิม ๖ ลูก เสริมท่อใหม่ ๔ ลูก และถมลูกรังหลังท่อไม่น้อยกว่า ๒๔ ลบ.ม. พร้อมล้มนกอลูกรัง
- ผู้รับจ้างต้องติดตั้งป้ายประชาสัมพันธ์โครงการจำนวน ๑ ป้าย

๔. ระยะเวลาดำเนินการ

ภายในระยะเวลา ๔๕ วัน นับถัดจากวันที่ลงนามในสัญญาจ้าง

๕. ระยะเวลาส่งมอบ

ภายในระยะเวลา ๔๕ วัน นับถัดจากวันที่ลงนามในสัญญาจ้าง

๖. วงเงินในการจัดหา

เป็นเงินจำนวน ๔๗๘,๐๐๐ บาท (สี่แสนเจ็ดหมื่นเก้าพันบาทถ้วน)

๗. หลักเกณฑ์ในการพิจารณา

องค์การบริหารส่วนตำบลดินแดง จะพิจารณา ด้านราคา

ลงชื่อ  ประธานคณะกรรมการ
(นายเฉลิม วิรุณรัตน์)
ผู้อำนวยการกองช่าง

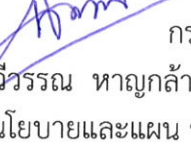
ลงชื่อ  กรรมการ
(นางฉวีวรรณ หาญกล้า)
นักวิเคราะห์นโยบายและแผน ชำนาญการ

ลงชื่อ  กรรมการ
(นายบุญรอย ศรีโรโรจน์)
เจ้าพนักงานพัฒนาชุมชน ชำนาญงาน



ทะเบียนเลขที่ 0927114808226

แบบ พค. 0403

เลขที่ 822/48.151/51

กรมพัฒนาธุรกิจการค้า
สำนักงานกลางทะเบียนพาณิชย์
ใบทะเบียนพาณิชย์
ใบสำคัญนี้ออกให้เพื่อแสดงว่า

นางศิริลักษณ์ เอนกขม

ได้จดทะเบียนพาณิชย์ ตามพระราชบัญญัติทะเบียนพาณิชย์ พ.ศ. 2499
เมื่อวันที่ 25 ตุลาคม พ.ศ. 2548
ชื่อที่ใช้ในการประกอบพาณิชย์กิจ

ชन्द्रกมลชัย

เขียนขึ้นอักษรโรมัน

ชนิดหนึ่งพาณิชย์กิจ

จำนวนใบสำคัญออกทั้งหมด

ที่ตั้งสำนักงานแห่งใหญ่

เลขที่ 136 หมู่ที่ 6 ต.รอก/ซอย ถนน

ตำบล/หมู่/ อ่างทอง อำเภอ/เขต วังวิเศษ จังหวัด ตรีัง

ออกให้ ณ วันที่ 3 พฤศจิกายน พ.ศ. 2551





บัตรประจำตัวประชาชน Thai National ID Card

เลขประจำตัวประชาชน Identification Number 3 9207 00096 28 7

ชื่อและนามสกุล นางสาว กัลชณา เอียดภิรมย์

Name Mrs. Kanchana

Last name Aladphirom

เกิดวันที่ 2 ม.ค. 2518

Date of Birth 2 Jan. 1975

อายุ 39 ปี 10 เดือน 11 วัน

39 ม.ค. 2557

วันออกบัตร 30 Dec. 2014

Date of Issue

วันหมดอายุ 1 ม.ค. 2022

Date of Expiry



150

140

130

120

110

100

9207-02-12301818

รายการเกี่ยวกับบ้าน

เล่มที่ 1

เลขรหัสประจำบ้าน 9207-013678-7 สำนักทะเบียน อำเภอวังวิเศษ

รายการที่อยู่ 24 หมู่ที่ 10 ตำบลอ่าวตง อำเภอวังวิเศษ จังหวัดตรัง

คัดแทนฉบับเดิมที่สูญหาย

ชื่อหมู่บ้าน

ชื่อบ้าน

ประเภทบ้าน บ้าน

ลักษณะบ้าน บ้านไม้เดี่ยว 1 ชั้น 1 ห้อง

วันเดือนปีที่กำหนดบ้านเลขที่ 7 กันยายน 2549

ลงชื่อ

(นางวรรณวิรินทร์ ๗ นคร)

นายทะเบียน

วันเดือนปีที่พิมพ์ทะเบียนบ้าน 19 มีนาคม 2557

1

2

เล่มที่ 1

รายการบุคคลในบ้านของเลขรหัสประจำบ้าน

9207-013678-7

ลำดับที่ 1

ชื่อ

นางศิริลักษณ์ เอียดภิรมย์

สัญชาติ ไทย

เพศ หญิง

เลขประจำตัวประชาชน

3-9207-00096-28-7

สถานภาพ

เจ้าบ้าน

เกิดเมื่อ

2 ม.ค. 2518

มารดาผู้ให้กำเนิด ชื่อ

เซียด

3-9207-00096-25-2

สัญชาติ

ไทย

บิดาผู้ให้กำเนิด ชื่อ

แปลก

สัญชาติ

ไทย

* มาจาก

ฐานข้อมูลการทะเบียนราษฎร

เข้ามาอยู่ในบ้านนี้เมื่อ 22 พ.ค. 2551

(นางวรรณวิรินทร์ ๗ นคร)

นายทะเบียน

นายทะเบียน

** ไปที่



เลขที่ ๑๗๘/๒๕๕๗

แบบ ช.๓

หนังสือสำคัญแสดงการเปลี่ยนชื่อตัว

นางศิริลักษณ์ เอียดภิรมย์

เลขประจำตัวประชาชน

๓-๙๒๐๗-๐๐๐๙๖-๒๘-๗

อยู่บ้านเลขที่ ๒๔ หมู่ ๑๐

ตำบลอ่าวตง อำเภอวังวิเศษ จังหวัดตรัง

บิดาชื่อ แปลก

มารดาชื่อ เขียด

ได้ขอเปลี่ยนชื่อตัว เป็น " กัลชนา "

นายทะเบียนได้อนุญาตตามคำขอที่ ๓๕๕/๒๕๕๗ ลงวันที่ ๓๐ ธันวาคม ๒๕๕๗

จึงออกหนังสือสำคัญนี้ให้ไว้เป็นหลักฐาน

ที่ว่าการอำเภอวังวิเศษ จังหวัดตรัง

ออก ณ วันที่ ๓๐ ธันวาคม พ.ศ. ๒๕๕๗



ปลัดอำเภอ ระดับ เจ้าพนักงานปลัดอำเภอ ระดับนายอำเภอ อำเภอวังวิเศษ จังหวัดตรัง

ประทับตราประจำตำแหน่งเป็นสำคัญ